

# DÉCOZIP

Store enroulable vertical avec coffre

## CONCEPTION

- 3 diamètres de tube : 63, 78 ou 100 mm
- Coffres alu 85, 105, 125 ou 150 mm
- Joue de caisson en Zamack avec visserie inox
- Guidage avec zip par coulisses en aluminium extrudé
- Motorisation solaire io pour coffre 85 et 105
- Pose de face ou plafond

Dimensions : Largeur max 6000 mm / Hauteur max 6000 mm /  
Surface max 18 m<sup>2</sup> (selon modèle)

Blanc  
RAL 9010  
Mat givré

Gris  
RAL 7016  
Mat givré

Gris Clair  
RAL 7035  
Mat givré

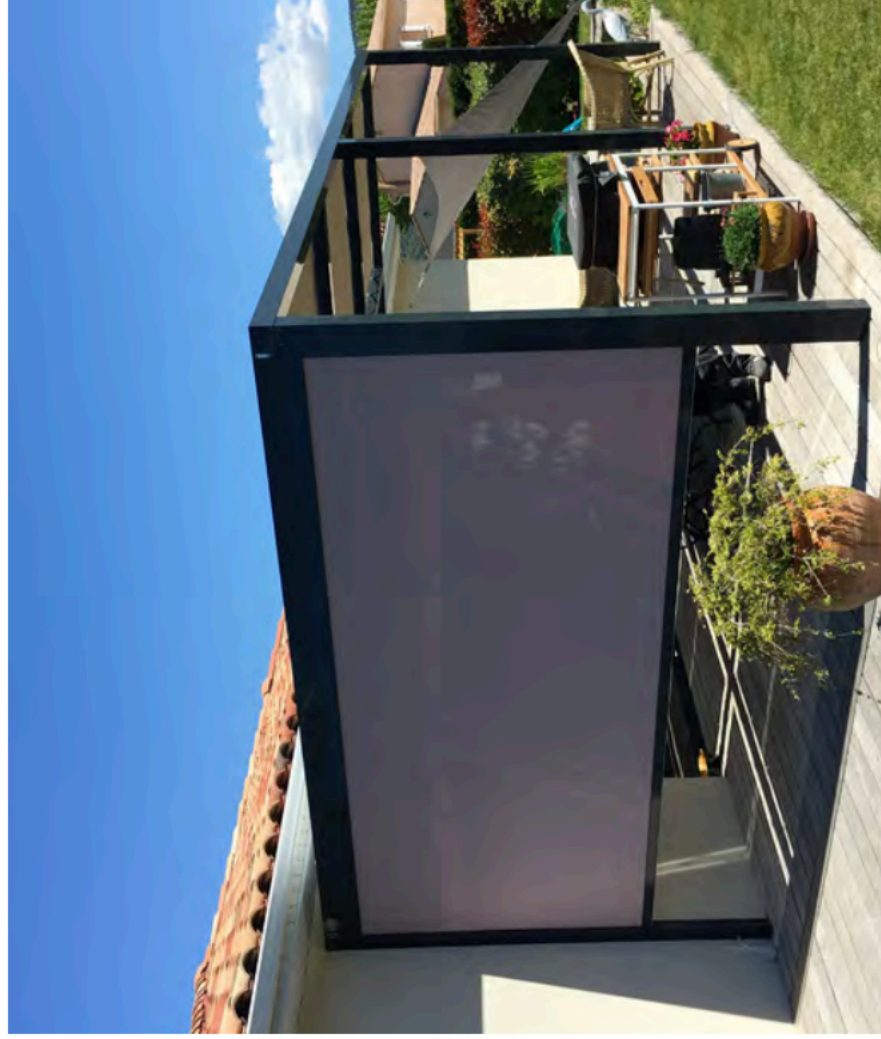

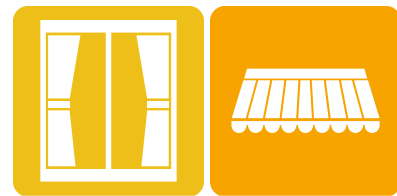

Le store enroulable Décozip est un store extérieur technique, moderne et fonctionnel. Élaboré sur mesure, il convient parfaitement aux pergolas et vérandas. Très technique, il permet de fermer les grandes ouvertures avec efficacité, et assure une grande sécurité grâce au système de ZIP qui lui permet de résister au vent.

## CONCEPTION

- Store enroulable zip extérieur avec coffre
- Coffres alu 85, 105, 125 ou 150 mm
- Joue de caisson en Zamack avec visserie inox
- Tubes d'enroulement Ø 63, 78 ou 100 mm
- Embout barre de charge en polyamide noir ou blanc
- Ruban Zip au choix gris, blanc ou noir (standard gris)

## GUIDAGE

- Coulisses en aluminium extrudé, avec pieds en polyamide noir ou blanc

## MANŒUVRE

- Manuelle par Treuil et manivelle avec ou sans renvoi
- Électrique Filaire Simu avec inverseur Inis (coffre 85)
- Électrique Radio Simu avec ou sans émetteur (coffre 85)
- Électrique Filaire Somfy avec ou sans inverseur
- Électrique Radio io Maestria Somfy avec ou sans émetteur, avec détection d'obstacle
- Électrique Radio io solaire Somfy + Télécommande Somfy + Panneau photovoltaïque (coffre 85 et 105)  
(Coffre 85 : batterie séparée / Coffre 105 : batterie intégrée dans le coffre)

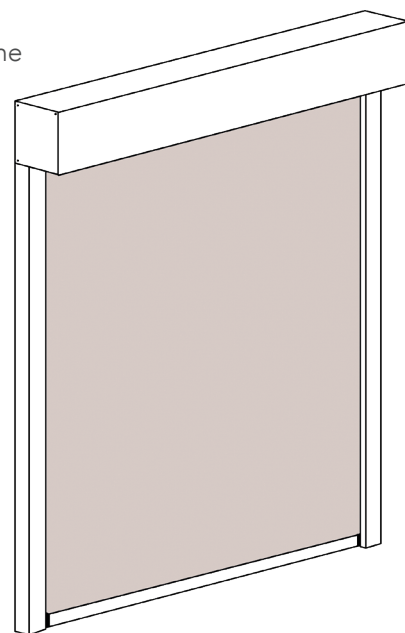

## TYPE DE POSE

- En tableau
- De face



TaHoma SWITCH  
COMPATIBLE

## COLORIS STANDARDS DISPONIBLES

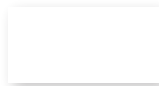

Blanc  
RAL 9010  
Mat givré



Gris anthracite  
RAL 7016  
Mat givré



Gris clair  
RAL 7035  
Mat givré

## COLORIS OPTIONNELS DISPONIBLES



Laquage RAL  
en option

## DIMENSIONS & ENCOMBREMENTS

### TAILLES DE COFFRES

DÉCOZIP 150

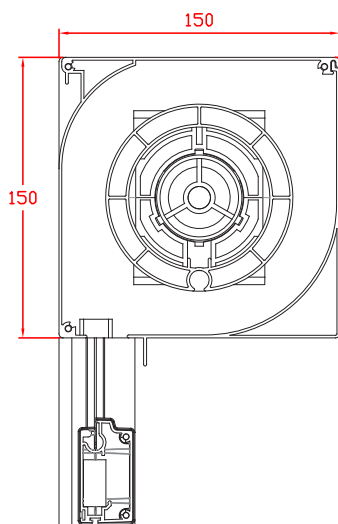

DÉCOZIP 125

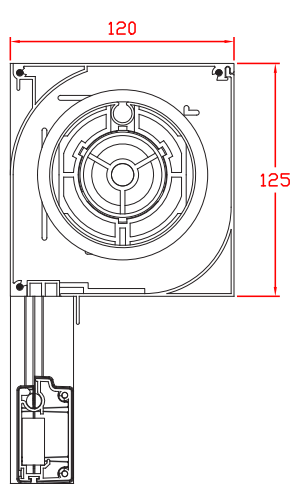

DÉCOZIP 105

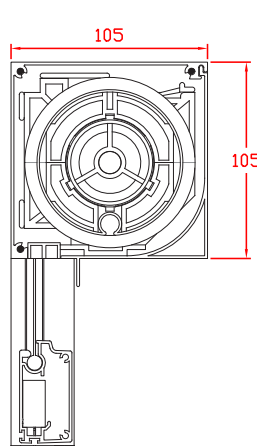

DÉCOZIP 85

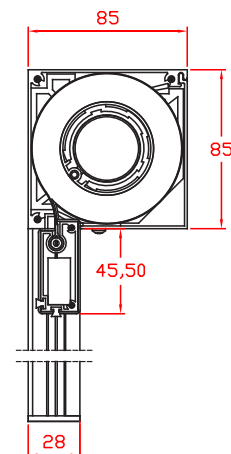

## COULISSES

Pour DÉCOZIP 150

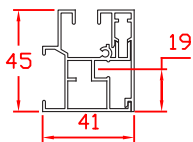

Pose de face  
et tableau

Pour DÉCOZIP 105 et 125

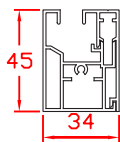

Pose de face  
et tableau

Pour DÉCOZIP 85

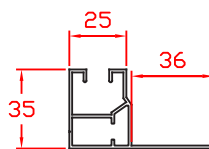

Pose de tableau

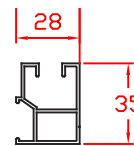

Pose de face

## BARRE DE CHARGE

Pour DÉCOZIP 105, 125 et 150

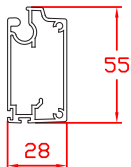

Pour DÉCOZIP 85

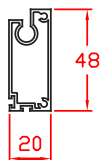

	DECOZIP							
	85		105		125		150	
	Mini	Maxi	Mini	Maxi	Mini	Maxi	Mini	Maxi
Largeur (mm)	800	2500	800	4000	1000	5000	1000	6000
Hauteur (mm)	1000	2500	1000	3000	1000	5000	1000	5150
Surface max	6,25 m <sup>2</sup>		12 m <sup>2</sup>		25 m <sup>2</sup>		30,9 m <sup>2</sup>	

## TOILES

GAMME	MARQUE	NB REF.	COMPOSITION / DESCRIPTION	CLASSE AU FEU	PROPRIÉTÉ	APPLICATION	TARIF
Veozip	SERGE FERRARI	15	100 % PES avec PVC	M1	Filtrant 5 %	Extérieur	Groupe C (de base)
SWK Zip	DICKSON	11	50 % Polyester 50% PVC	M1	Filtrant 4 %	Intérieur/Extérieur	
M-Screen 8505	MERMET	8	36 % Fibre de verre 64 % PVC	M1	Filtrant 5 %	Intérieur	
Perform 92	SERGE FERRARI	12	100 % PES avec PVC	M1	Filtrant 4 %	Extérieur	
Satiné 5500	MERMET	14	42 % Fibre de verre 58 % PVC	M1	Filtrant 5 %	Extérieur	Groupe D
Soltis B99	SERGE FERRARI	10	100 % PES avec PVC	Bs2d0	Occultant	Intérieur	
Soltis B92	SERGE FERRARI	7	100 % PES avec PVC	M2	Occultant	Extérieur	
Flocké	MERMET	6	100 % Fibre de verre sans PVC	M1	Occultant	Intérieur	Groupe E

POSSIBILITÉ DE TOILE DE MOUSTIQUAIRE



## OPTIONS

- Laquage RAL
- 85
  - Treuil et manivelle avec renvoi intérieur
  - Treuil et manivelle sortie sous coffre
  - Électrique filaire Somfy Maestria WT avec inverseur (outil réglage nécessaire)
  - Électrique radio io Somfy Solaire photovoltaïque (batterie non intégrée au coffre)
  - Coulisse 45x35
- 105
  - Treuil et manivelle avec renvoi intérieur 45° et 90° (hauteur max 2500 mm / largeur max 3500 mm)
  - Treuil et manivelle sortie sous coffre ou arrière sans renvoi (hauteur max 2500 mm / largeur max 3500 mm)
  - Électrique filaire Somfy Maestria WT avec inverseur (outil réglage nécessaire)
  - Électrique radio io Somfy Solaire photovoltaïque avec batterie intégrée au coffre + Smoove io (largeur max 3500 mm)
  - Électrique radio io Somfy Solaire photovoltaïque avec batterie NON intégrée au coffre + Smoove io (largeur > 3500 mm)
- 125
  - Électrique filaire Somfy Maestria WT avec inverseur (outil réglage nécessaire)
  - Électrique radio io Somfy Solaire photovoltaïque avec batterie NON intégrée au coffre + Smoove io
- 150
  - Électrique filaire Somfy Maestria WT avec inverseur (outil réglage nécessaire)